



Limpeza rápida de impacto efetivo

Cabeçote giratório por jatos Toftejorg TZ-79

Aplicação

O cabeçote giratório por jatos Toftejorg TZ-79 proporciona uma limpeza de impacto num ângulo de 3D em um determinado período de tempo. Esse procedimento é automático, proporcionando garantia de qualidade na limpeza do tanque. O dispositivo é ideal para tanques e recipientes de processamento, armazenamento e transporte entre 250 e 1,250 m³ (66.000 a 328.000 galões americanos). Usado em processos de cervejaria, alimentícios, laticínios e várias outras indústrias.

Princípio de operação

O fluxo do fluido de limpeza faz com que os bocais girem de forma engrenada ao redor dos eixos vertical e horizontal. No primeiro ciclo, os jatos dos bocais formam um padrão grosso na superfície do tanque. Os ciclos seguintes tornam o padrão cada vez mais denso, até atingirem o padrão completo, após a execução de 8 ciclos.

Padrão de limpeza

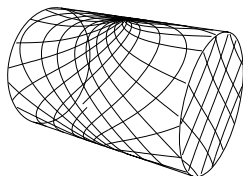

Primeiro ciclo.

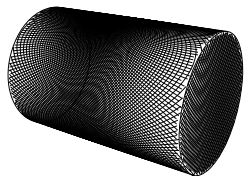

Padrão completo.

Os desenhos acima mostram o padrão de limpeza obtido em um recipiente cilíndrico horizontal. A diferença entre o primeiro ciclo e o padrão completo representa o número de ciclos adicionais disponíveis, para aumentar a densidade da limpeza.

Desenho padrão

A escolha dos diâmetros dos bocais pode otimizar a extensão do impacto dos jatos e a vazão à pressão desejada. Como documentação padrão, o Toftejorg TZ-79 pode ser fornecido com uma "Declaração de Conformidade" para as especificações de materiais.

Materiais

316L (UNS S31603), PTFE, PVDF, PEEK, Carbono, ETFE, TFM.

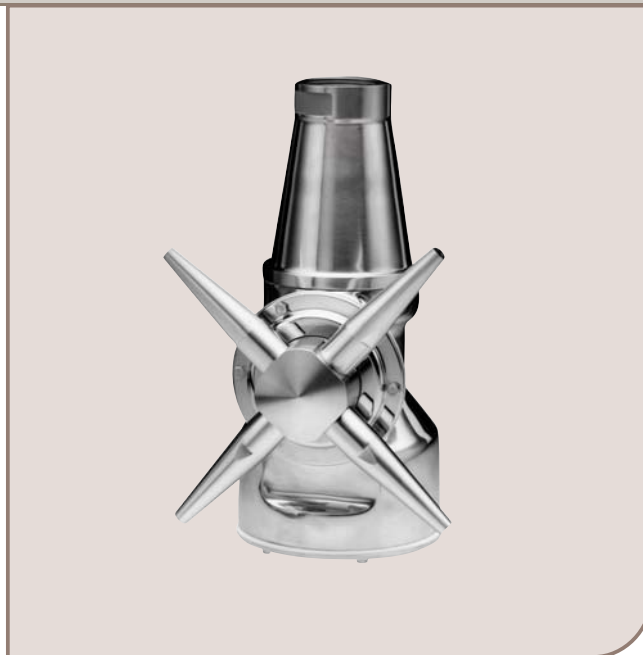

Dados técnicos

Peso:	12,2 kg (27 lbs)
Lubrificante:	Auto-lubrificante com o fluido de limpeza
Pressão de trabalho:	.3 a 12 bar (44 a 174 psi)
Pressão recomendada:	.5 - 6,5 bar (72 - 94 psi) *
Temperatura de trabalho máx.:	.95 °C (203 °F)
Temperatura ambiente máx.:	.140 °C (284 °F)
Extensão máxima do jato:	.9 - 26 m (29 - 85 pés)
Extensão do jato de impacto:	.5 - 14 m (16 - 46 pés)
Rosca padrão:	.2" Rp (BSP) or NPT, fêmea
Acabamento padrão da superfície:	.Ra 0,5 µm (20 µ pol) exterior

* Não se aplica para 4 x ø9 mm (0,16 x ø0,35 pol) 100%

Certificação

2.1

Atenção

Não utilizar para evacuação de gás ou dispersão de ar.

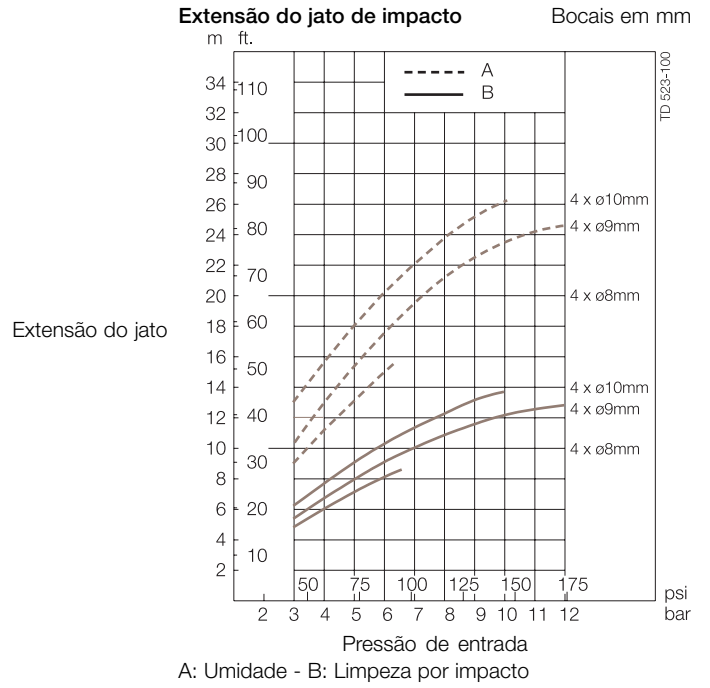
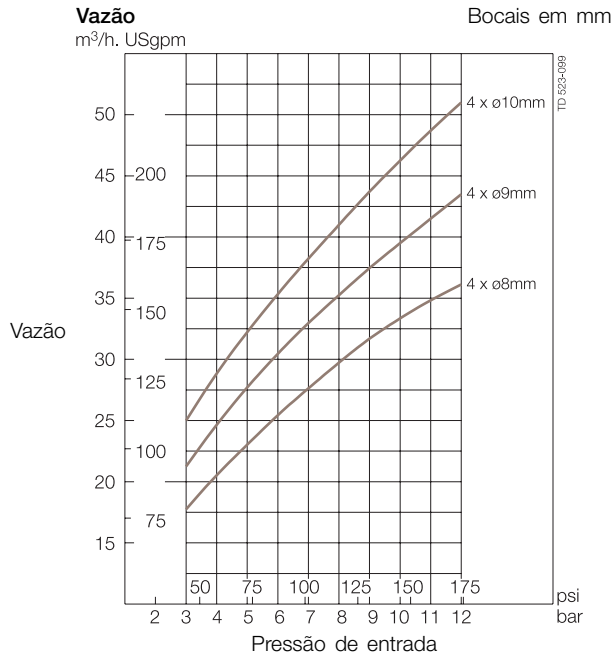

Dimensões (mm / pol)

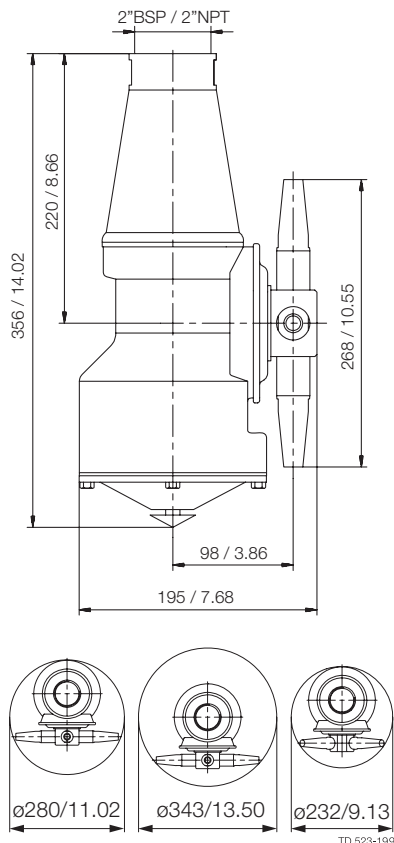

Tempo de limpeza, padrão completo

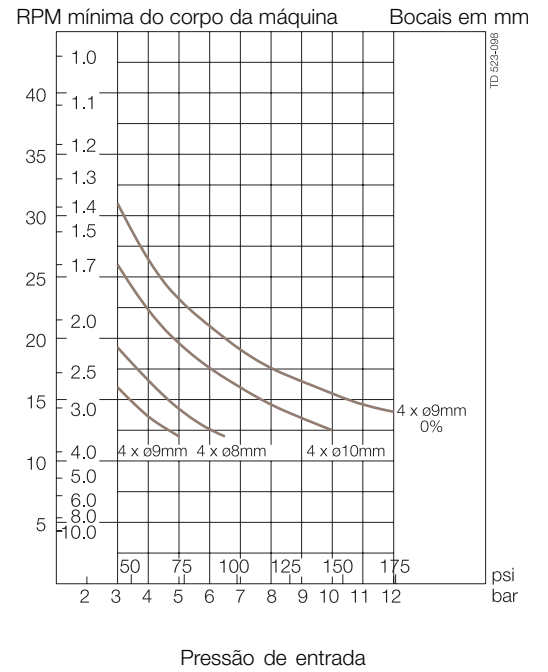

Pedidos

Especifique o tamanho dos bocais, a configuração e as conexões de entrada/guia e confirme se a aplicação é a adequada

Os desenhos para dimensionamento/seleção e para instalação estão disponíveis nas Ferramentas de Seleção para os Equipamentos de Limpeza do Tanque da Alfa Laval.

Opções

Sensor de rotações eletrônico para verificar a varredura de 3D graus.

Ferramenta de simulação TRAX

O TRAX é um software exclusivo que simula como o Toftejorg TZ-79 funciona em um tanque ou recipiente específico. A simulação fornece informações sobre intensidade da umidade, largura de malha padrão e velocidade do jato de limpeza. Essas informações são utilizadas para determinar o melhor local para colocação da máquina de limpeza do tanque e a combinação correta de fluxo, tempo e pressão a implementar.

Uma demonstração do TRAX, contendo diferentes simulações de limpeza e cobrindo várias aplicações, pode ser utilizada como referência e documentação para aplicações de limpeza de tanques. A demonstração do TRAX é grátis e está disponível sob encomenda.

Intensidade da umidade

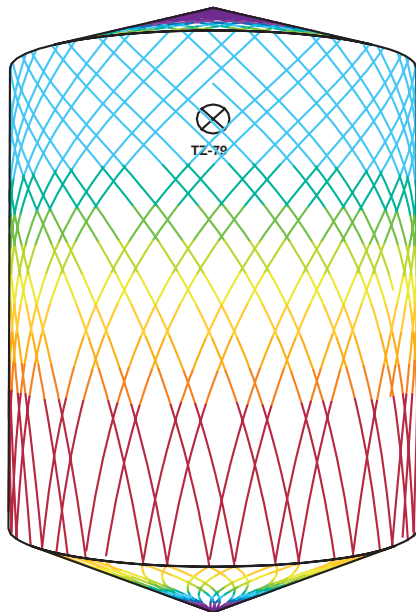
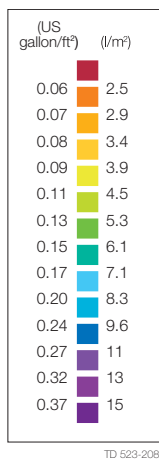

D8m H10m, Toftejorg TZ-79, 4 x ø10 mm, 0 % Tempo = 5,5 min.,
Consumo de água = 2.565 l (678 galões)



D8m H10m, Toftejorg TZ-79, 4 x ø10 mm, 0 % Tempo = 23,3 min.,
Consumo de água = 10.868 l (2871 galões)